

TCL

Kablosuz subwoofer'lı 5.1.2 kanal Dolby Atmos ses çubuğu

Q75H

Kullanım Kılavuzu



İçindekiler

1 Başlamadan önce3

2 Hoş geldiniz6

Kutuda neler var.....	6
Ses çubuğu 'a genel bakış.....	8
Kablosuz Subwoofer'a genel bakış.....	10
Soundbar sisteminizi kurun.....	11
Soundbar'ınızı ve Subwoofer'ınızı konumlandırın.....	11
Soundbar'ınızı duvara monte edin.....	12
Uzaktan Kumanda pillerini takma/değiřtirme.....	15
Uzaktan Kumandaya genel bakış.....	16

3 Soundbar sisteminizi bađlayın.....19

Bađlamak için HDMI kablosunu kullanın.....	19
TCL Tutti Choral.....	21
Optik kabloyla bađlayın.....	22
Optik kablo kullanarak Soundbar'ınızı kurma talimatı	23
Soundbar'ınızı güç kaynađına bađlayın.....	24
Soundbar'ı Bluetooth cihazınıza bađlayın.....	25
Apple AirPlay'i kullanarak ses akıřı yapın.....	27

4 Soundbar sisteminizi kullanma.....29

Soundbar'ınızı üst panel veya Uzaktan Kumanda ile kullanma.....	29
---	----

Bluetooth cihazınızdan müzik dinleyin	31
Müzik çalmak için USB kablosunu veya cihazı kullanın	32
<hr/>	
5 yazılım güncellemesi.....	33
Çevrimiçi güncellemeler	33
USB güncellemesi.....	34
<hr/>	
6 Özellikler.....	37
<hr/>	
7 Bildirim	40
Uygunluk beyanı	40
Eski ürününüzün ve pilinizin atılması	40
Ticari markalar	42
<hr/>	
8 SSS	44

1 Bařlamadan nce



- Gvenlik brořurndeki tm gvenlik talimatlarını dikkatlice okuyun ve uygulayın.
- Bu Soundbar sadece i mekanda kullanım iin tasarlanmıřtır. Yanlıřlıkla az miktarda suyla temas etmesi durumunda hemen fiřini ekin ve suyu temizlemek iin kuru bir bez kullanın.
- Uzun sre kullanılmayacaksa veya řimřekli fırtınalar sırasında Soundbar fiřini ekin.
- En iyi deneyim iin Soundbar saęlam bir yzeye kurulduęundan veya TV'nizin altına saęlam bir řekilde duvara monte edildięinden emin olun.
- Uzaktan Kumanda iin yalnızca AAA 1,5V řarj edilemeyen piller kullanın.
- Kablolardan herhangi birinin gzle grlr řekilde hasar grmesi veya sıkıřması durumunda, Soundbar fiřini ekin ve kabloyu deęiřtirin.
- Performansı etkileyebileceęinden, HDMI ve optik kabloyu keskin bir řekilde bkmemeye dikkat edin.
- Uygun ses seviyesine ayarlayarak iřitme duyunuzu koruyun. Dinleme konforunuz iin nceden tanımlanmıř ve zelleřtirilebilir ses ayarları mevcuttur.

Önemli güvenlik yönergeleri

Bu ürünü kullanmadan önce tüm güvenlik bilgilerini okuduğunuzdan emin olun.

TCL Overseas Marketing Limited, ürünün izinsiz olarak değiştirilmesinden, modifikasyonundan veya uygunsuz kullanımından kaynaklanan kaza veya hasarlardan sorumlu değildir.

Kullanım Kılavuzu, www.tcl.com adresinde ilgili ürün sayfasında "İmdir" bölümünde bulunabilir.

	ELEKTRİK ÇARPMAYA RİSKİ AÇMAYIN	
DİKKAT: ELEKTRİK ÇARPMASI RİSKİNİ AZALTMAK İÇİN KAPAĞI (VEYA ARKAYI) ÇIKARMAYIN. İÇERİDE KULLANICI BAKIMI YAPILACAK PARÇA YOKTUR. SERVİS İÇİN KALİFİYE SERVİS PERSONELİNE BAŞVURUN.		



Bir eşkenar üçgen içindeki ok başlı şimşek simgesi, kullanıcıyı ürünün kasası içinde elektrik çarpması riski oluşturmaya yetecek büyüklükte yalıtılmamış tehlikeli voltaj bulunduğu konusunda uyararak için tasarlanmıştır.



Eşkenar üçgen içindeki ünlem işareti, kullanıcıyı ürünle birlikte verilen literatürde önemli çalışma ve bakım (servis) yönergelerinin bulunduğu konusunda uyararak için tasarlanmıştır.



Bu sembol, bu ürünün tehlikeli ana voltaj ile kullanıcının erişebileceği parçalar arasında çift yalıtım içerdiğini gösterir. Bakım yaparken sadece aynı yedek parçaları kullanın.

Uyarılar

- Yangın veya elektrik çarpması riskini azaltmak için bu ürünü yağmura veya neme maruz bırakmayın. Bu ürün damlamaya veya sıçramaya maruz bırakılmamalıdır. Vazo gibi içi sıvı dolu nesnelere ürünün üzerine veya yakınına yerleştirilmemelidir.
- Duvara düzgün yerleştirilmediği veya monte edilmediği takdirde ürün dengesizdir. Güvenliğini sağlamak için kullanım kılavuzunda verilen duvara montaj talimatlarına uyduğunuzdan emin olun.
- Pilleri güneş ışığı, ateş vb. aşırı ısıya maruz bırakmayın.
- Boğulma tehlikesini önlemek için plastik ambalajları evcil hayvanlardan, bebeklerden ve çocuklardan uzak tutun.
- Beşiklerde, yataklarda, arabalarda veya oyun parklarında ambalaj poşetleri kullanmayın.

Emniyet

- **Bu talimatları okuyun** - Ürünü çalıştırmadan önce tüm güvenlik ve çalışma talimatlarını okuyun.
- **Bu talimatları saklayın** - Gelecekte başvurmak üzere güvenlik ve çalışma talimatlarını saklayın.
- **Tüm uyarıları dikkate alın** - Ürün üzerindeki ve çalışma talimatlarındaki tüm uyarılara uyun.
- **Tüm talimatları izleyin** - Tüm çalışma ve kullanım talimatlarını izleyin.
- **Bu cihazı su yakınında kullanmayın** - Cihaz su veya nem yakınında kullanılmamalıdır – örneğin ıslak bodrum veya yüzme havuzu ve benzeri yerler.
- **Yalnızca kuru bir bezle temizleyin.**
- **Havalandırma açıklıklarını kapatmayın.** Üreticinin yönergelerine göre kurulum yapın.
- Radyatör, kalorifer izgarası, soba gibi ısı kaynaklarının veya ısı üreten diğer cihazların (amplifikatörler dahil) yakınına kurmayın.
- Kutuplu veya topraklı fişin güvenlik amacını ortadan kaldırmayın. Polarize bir fişin biri diğerinden daha geniş olan iki ucu vardır. Topraklama tipi bir fişin iki ucu ve üçüncü bir topraklama dişi vardır. Geniş bıçak veya üçüncü tırnak güvenliğinizi için sağlanmıştır. Sağlanan fiş prize uymazsa, eski prizi değiştirmesi için bir elektrikçiye danışın.
- **Güç kablosunun üzerine basılmasını** veya özellikle fişlerde, prizlerde ve üründen çıktığı noktada sıkışmasını önleyin. Kablo seti hasar görmüşse, üreticiden veya servis adresinden temin edilebilecek özel bir kablo seti ile değiştirilmelidir.
- Yalnızca üretici tarafından belirtilen **eklentileri/aksesuarları kullanın.**
- Yalnızca üretici tarafından belirtilen veya aparat.om devrilme ile birlikte satılan el arabası, stant, tripod, braket veya masa ile kullanın.



- Şimşekli havalarda veya uzun süre kullanılmadığında **bu cihazı fişten çekin.**
- Tüm servis işlemleri için **kalifiye servis personeline başvurun.** Cihaz, güç kaynağı kablosu veya fişi hasar görmüş, cihazın içine sıvı dökülmüş veya nesnelere düşmüş, cihaz yağmura veya neme maruz kalmış, normal çalışmıyor veya düşürülmüş gibi herhangi bir şekilde hasar görmüşse bakım yapılması gerekir.
- **Bu cihaz,** gözetim olmaksızın küçük çocuklar veya zayıf kişiler tarafından kullanılmak üzere tasarlanmamıştır. Küçük çocuklar, cihazla oynamadıklarından emin olmak için gözetim altında tutulmalıdır.
- **Kullanıcı her zaman** cihazla arasında en az 20CM'lik bir mesafe bırakmalıdır.

Uyarılar

- Elektrik çarpmasını önlemek için, fişin geniş ağını geniş yuvaya uydurun, tam olarak sokun.
- Ürünün üzerine herhangi bir tehlike kaynağı koymayın (örneğin: sıvı dolu nesnelere, yanan mumlar).
- Sorun bulduğunuzda veya kullanılmadığında kapatmak için güç kablosunu çıkarın. Güç kablosu kolayca çalıştırılabilir olmalıdır.
- Burada açıklananlar dışında kontrollerin veya ayarların kullanılması veya prosedürlerin gerçekleştirilmesi, tehlikeli radyasyona maruz kalmaya veya diğer güvenli olmayan işlemlere neden olabilir.
- Güç kablosu/cihaz kablolu, bağlantı kesme cihazı olarak kullanılır, bağlantı kesme cihazı kolayca çalışır durumda kalmalıdır.
- Derecelendirme etiketi, ürünün altında veya arkasında bulunur.
- Tropikal ve ılıman iklimlerde aparat kullanımı.

Pil önlemleri

- Pilleri karıştırmayın (eski ve yeni veya karbon ve alkalin).
- Pilleri ateşe veya suya atmayın.
- Pilleri eyalet ve yerel yönetmelere göre geri dönüştürün veya atın.
- Pil yanlış yerleştirilirse patlama tehlikesi vardır. Yalnızca aynı veya eşdeğer türle değiştirin.
- Uzaktan kumanda uzun bir süre (bir aydan fazla) kullanılmıyorsa, akmasını önlemek için pili uzaktan kumandadan çıkarın.
- Piller akarsa, pil bölmesinin içindeki sızıntıyı silin ve pilleri yenileriyle değiştirin.
- Pilleri ısıdan veya nemden uzak tutun.
- Pilleri başka metal nesnelere birlikte taşımayın veya saklamayın. Aksi takdirde piller kısa devreye, sızıntıya veya patlamaya neden olabilir.
- Şarj edilebilir bir tür olduğu onaylanmadıkça pili asla şarj etmeyin.
- Pil bölmesi güvenli bir şekilde kapanmıyorsa ürünü kullanmayı bırakın ve çocuklardan uzak tutun.

Eski ürününüzün ve pilinizin atılması

Ürününüz, geri dönüştürülebilen ve yeniden kullanılabilen yüksek kaliteli malzeme ve bileşenlerle tasarlanmış ve üretilmiştir.

Bu ürün kurşun ve cıva içerir. Bu malzemelerin atılması, çevresel hususlar nedeniyle düzenlenebilir. Atma veya geri dönüşüm bilgileri için lütfen yerel yetkililerle iletişime geçin.

Bu ürün pil içerir:

- Yakmayın. Piller aşırı ısınırsa patlayabilir.
- İmha veya geri dönüşüm bilgileri için lütfen yerel yetkililerle iletişime geçin.

DİKKAT: Pil yanlış tipte bir pille değiştirilirse patlama riski vardır.

DİKKAT: Bir pilin, bir korumayı devre dışı bırakabilecek yanlış türde bir pille değiştirilmesi.

DİKKAT: Pilin ateşe veya sıcak fırına atılması veya pilin patlamaya neden olabilecek şekilde mekanik olarak ezilmesi veya kesilmesi.

DİKKAT: Pili çok yüksek sıcaklıktaki bir ortamda bırakmak, patlamaya veya yanıcı sıvı veya gaz sızıntısına neden olabilir.

DİKKAT: Aşırı düşük hava basıncına maruz kalan bir pil, patlamaya veya yanıcı sıvı veya gaz sızıntısına neden olabilir.

2 Hoş geldiniz

Yeni TCL Soundbar'ınızı satın aldığınız için tebrikler! Kurulduktan ve bağlandıktan sonra, ev eğlence sisteminize en iyi şekilde uyan mükemmel bir ses kalitesi ve son teknoloji ürünü tasarımı deneyimleyebilirsiniz. Ürünü kolay ve düzgün bir şekilde kurmanıza, bağlamanıza ve çalıştırmanıza yardımcı olan bu kullanım kılavuzunu okumanız önerilir.

Hadi başlayalım.

Kutuda neler var



Ses çubuğu

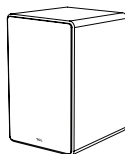

Subwoofer

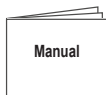

Manuel



Uzaktan kumanda



AC güç kablosu x 2

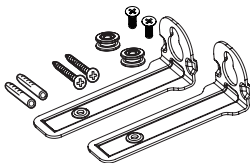

Duvara montaj kiti
(ses Ses çubuğu)

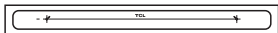

Duvara asılan şablon



Garanti belgesi

Ses çubuğu 'a genel bakış

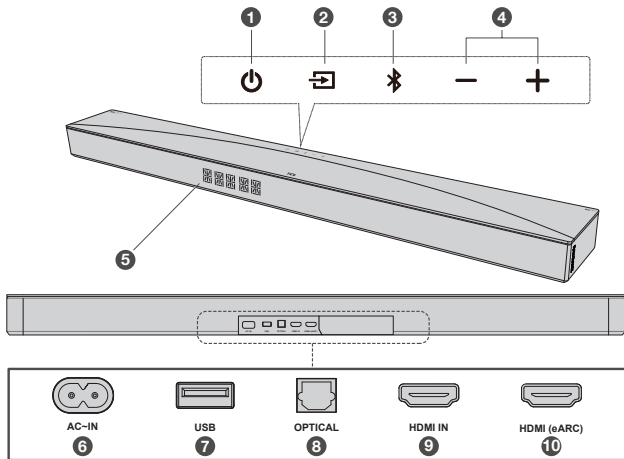

1

Kısa basış: gücü açma

Uzun basış: kapatma

2

Kısa basış: giriş kaynağını değiştirir (HDMI eARC/optik/
USB/Bluetooth/HDMI IN)

Uzun basın: Subwoofer eşleştirmesine girin
(Subwoofer bağlantısı kesilirse)

3

Kısa basış: Bluetooth modunu seçin

Uzun basıldığında: Bluetooth eşleştirme

4 — / +

Sesi artırmak veya azaltmak için basın

5 **LED ekran**

Uzaktan kumandadan gelen mevcut durumu ve kızılötesi sinyalinini gösterir.

Uzaktan kumandadan sinyali alın.

6 **AC giriş gücü konektörü**

7 **USB tip A konektörü**

8 **Optik giriş konektörü**

9 **HDMI IN konektörü**

10 **HDMI eARC konektörü**

Notlar:

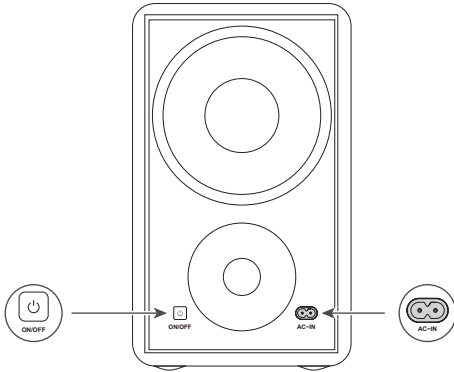

- **Fabrika ayarlarını geri yükleme:** LED ekranda "Fabrika ayarlarını geri yükleme" görünene kadar Ses çubuğu panelindeki , + ve — tuşlarını aynı anda 10 saniye basılı tutun ve ardından otomatik olarak kapanıp döngü yapın.

Kablosuz Subwoofer'a genel bakış



Kablosuz Subwoofer

Subwoofer, ilk kullanımda Soundbar ile otomatik olarak eşleşir. Bir sorun olması durumunda, manuel olarak eşleştirmek için aşağıdaki adımları izleyin:

1. Subwoofer üzerindeki  düğmesini basılı tutun 3. Birkaç saniye sonra  düğmesinin üzerindeki sarı ışık yanıp sönmeye başlar.
2. Ses çubuğu 'daki  düğmesini 10 saniye basılı tuttuktan sonra Ses çubuğu 'daki LED ekranda "ÇİFT KURULUMU" mesajı görüntülenecektir.
3. Bir süre sonra subwoofer LED'i sabit yanmaya başlayacaktır. Subwoofer artık Ses çubuğu 'a bağlanmıştır.

Soundbar sisteminizi kurun

Notlar

- Soundbar'ı duvara monte etmeden önce tüm güvenlik bilgilerini okuduğunuzdan emin olun.
- Yetkili üretici tarafından sağlanan veya belirtilen vidaları kullandığınızdan emin olun.
- TCL, yanlış duvar montajı ve vida kurulumu veya yetersiz duvar kuvveti vb. nedeniyle meydana gelen kaza veya hasarlardan sorumlu değildir.
- Kurulum için ek aletler (birlikte verilmez) gereklidir.
- Soundbar'ınızı TV'nizin ortasının altına yerleştirmeyi veya duvara monte etmeyi seçebilirsiniz.

Soundbar'ınızı ve Subwoofer'ınızı konumlandırın

Soundbar'ı yerleştirmek için ideal yer, TV'nizin altıdır.

Soundbar'ı kabinin üstüne ve TV'nizin ortasının hemen altına yerleştirmeniz önerilir.

Subwoofer ve Soundbar arasındaki mesafe 3 metreden az olmalıdır.

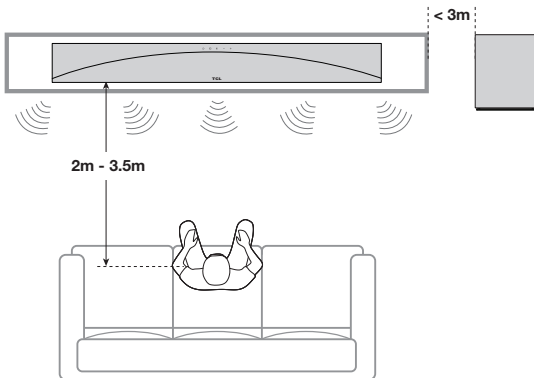

Soundbar'ınızı duvara monte edin

- 1 Birlikte verilen duvara montaj şablonunu duvara yerleştirin.
Duvara montaj şablonunun TV'nin merkezinden en az 5 cm aşağıda olduğundan emin olun.
- 2 Duvara montaj şablonunun doğru yerleştirildiğinden emin olmak için bir seviye kullanın.
- 3 Duvara montaj şablonunu duvara sıkıca yapıştırmak için bandı kullanın.

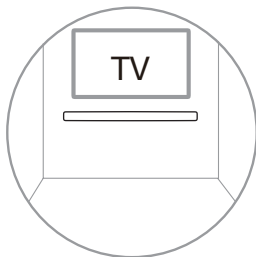

- 4 Montaj deliklerinden şablondaki her işareti kullanarak duvara işaretleyin.
- 5 Duvara montaj şablonunu çıkarın.
- 6 Duvardaki her işarete vida delikleri açın.

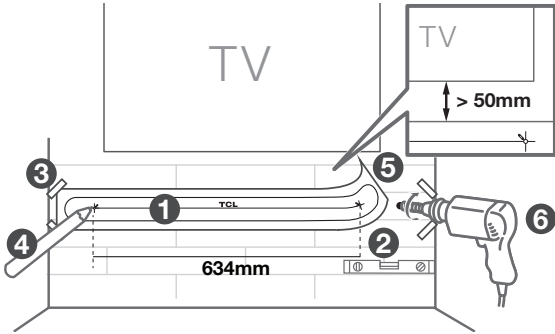

- 7 Duvar ankrajlarını duvardaki deliklere yerleştirin.
- 8 Duvar braketlerinin verilen vidalarını duvar dübellerin deliklerine vidalayın.
- 9 Vidaları duvara vidalayın.
- 10 Braketleri yerleştirin ve vidaları sıkın.
- 11 Ses çubuğu 'ı alın ve duvar vidalarına monte edin, Bir tabloyu asma şeklinize benzer. Her şeyin güvende olduğundan emin olun.

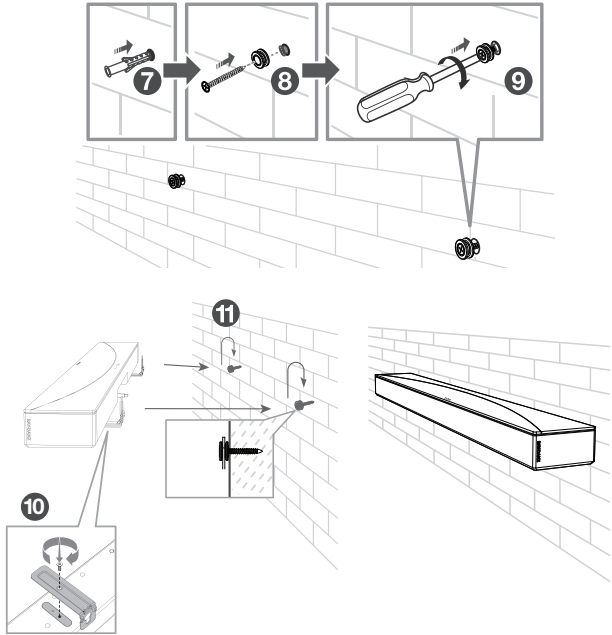

Notlar

- Soundbar'ınızı doğrudan güneş ışığına, ısıya, ateşe veya neme maruz kalan bir yere yerleştirmeyin. Sadece yüksekte montaj için uygundur: < 200cm

Uzaktan Kumanda pillerini takma/ deęiřtirme

Uyarılar

- *Pil yanlış deęiřtirilirse patlama tehlikesi. Yalnızca aynı veya eřdeęer türle deęiřtirin.*

Dikkat

- Pil, perklorat malzeme ierir, dikkatli kullanın. Bilgi iin www.dtsc.ca.gov/hazardouswaste/perchlorate adresine bakın.
- 1 Pil blmesini aın, gerekirse eski pilleri ıkarın.
 - 2 İki yeni AAA pili kutupları doęru olacak řekilde (+/-) pil blmesine yerleřtirin.
 - 3 Pil blmesinin gvenli bir řekilde kapatıldıęından emin olun.

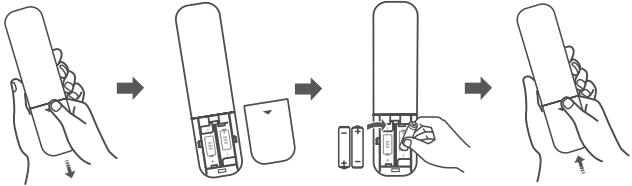

Kurulum tamamlandı. Soundbar'ınız kullanıma hazır. Soundbar'ınızdaki farklı baęlantı seeneklerine nasıl eriřeceęiniz hakkında daha fazla bilgi iin ařaęıdaki blme bakın.

Uzaktan Kumandaya genel bakış

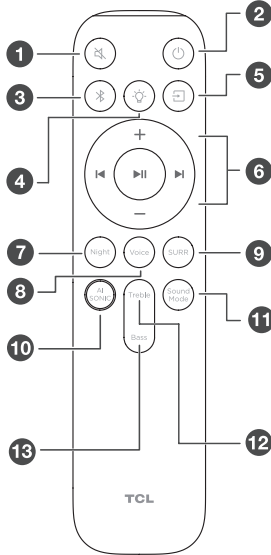

- 1 Kısa basış: Sesi kapat/aç
- 2 Kısa basış: Güç
Uzun basış: Kapat
- 3 Uzun basış: Bluetooth eşleştirme
Kısa basış: Bluetooth modunu seçin
- 4 Kısa basış: LED ekranın farklı parlaklık seviyelerini değiştirin
Uzun basış: açık LED ışığı yanar veya kapanır
- 5 Kısa basış: Giriş kaynağını değiştirin
HDMI eARC/Optik/USB/Bluetooth/HDMI IN

- 6 +Sesi artır
- Sesi kıs
↳ Önceki müzikleri çal
↳ Bir sonraki müzik parçasını çal
↳ Müziği Çal/Duraklat. Uzun basın ↳ LED Ekranı uyandırmak ve "Kaynak^① +Ses Formatı^②" bilgiyi iki kez
- 7 Night (Gece) modunu açmak veya kapatmak için basın
- 8 Voice Enhance (Ses geliştirme) modunu açmak veya kapatmak için basın
- 9 Surround Enhance (Surround ses geliştirme) modunu AÇIK veya KAPALI konuma getirmek için basın
- 10 AI Sonic Uyarlama menüsüne girmek için kısa basın
Farklı şekilde geçiş yapmak için + / - tusuna kısa basın
AI Sonic Uyarlama:
Konum 1 / Konum 2 / Konum 3 / KAPALI
- 11 Kısa basış: Giriş sesi modunu değiştirin
Standart/Film/Müzik/Ses/Oyun/Spor
- 12 Tiz sesi ayarlamak için kısa basın
Tizleri artırmak veya azaltmak için + / - düğmelerini kullanın
- 13 Bas efektini ayarlamak için kısa basın
Bası artırmak veya azaltmak için + / - düğmelerini kullanın

Not:

① Kaynak: HDMI eARC/Optical/USB/Bluetooth/HDMI IN/
AirPlay Ready

② Ses Biçimi: PCM AUDIO/DOLBY SURROUND/DOLBY
ATMOS/DTS/DTS HD/DTS:X, vb.

Bu Soundbar, güç, ses seviyesi, giriş deęiřtirme, efektler, AI ses dalgası uyarlaması vb dahil olmak üzere TCL Home Uygulaması aracılıęıyla tamamen kontrol edilebilir. Daha akıllı özellikleri keřfetmek için TCL Home Uygulaması kullanın.

Lütfen uygulama mağazasından en son sürümü indirin.



TCL Home App
Your TCL Smart Hub
řimdi İndirin!

3 Soundbar sisteminizi bağlayın

Soundbar'ın konumunu sabitledikten sonra, TV'nize veya diğer cihazlara bağlamaya başlayabilir ve sesi Soundbar'ınız üzerinden dinleyebilirsiniz. TV'nizin veya cihazınızın sesini kapattığınızdan emin olun. Bilgi için TV'nizin veya cihazınızın kullanım kılavuzuna bakın.

Bağlamak için HDMI kablosunu kullanın

Not

- TV'nizin veya cihazınızın HDMI (eARC/ARC) özelliğini desteklediğinden emin olun. Bilgi için TV'nizin veya cihazınızın kullanım kılavuzuna bakın.

HDMI kablosunun bir ucunu Soundbar'ınızdaki HDMI eARC giriş konektörüne ve diğer ucunu TV'nizin veya cihazınızın HDMI (eARC/ARC) çıkış konektörüne bağlayın.

HDMI kablosunu kullanarak mümkün olan en iyi ses deneyimini elde etmek için aşağıdaki adımları izleyin:

TCL TV için:

- 1 Soundbar'daki HDMI (eARC) arayüzünden gelen HDMI kablosunu TV'deki HDMI (eARC/ARC) arayüzüne bağlayın.
- 2 TCL TV'nin ayarlarında CEC işlevini etkinleştirin. (Talimatlar için TV Kullanım Kılavuzuna bakın)

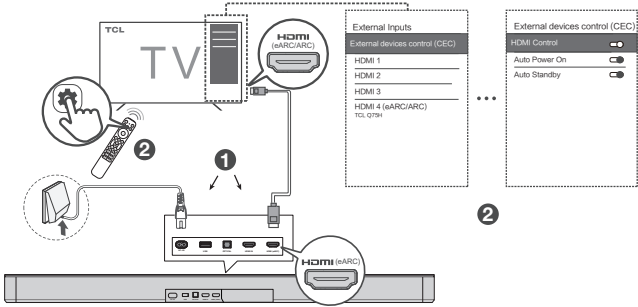

Diğer TV markaları için:

- 1 Soundbar'daki HDMI (eARC) arayüzünden gelen HDMI kablosunu TV'deki HDMI (eARC/ARC) arayüzüne bağlayın.
- 2 TV'nin ayarlarında CEC işlevini etkinleştirin.

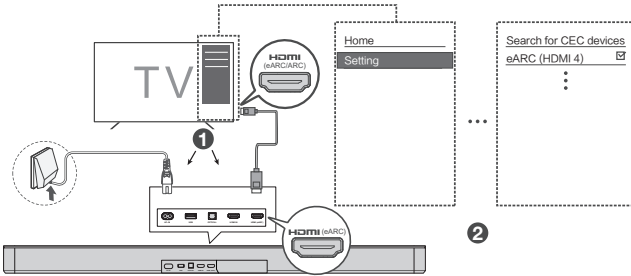

★ CEC (Tüketici Elektronik Kontrolü) işlevlerinin adlandırılması televizyon üreticisine göre değişir. Bu özellik CEC, Anynet+, SimpLink, BRAVIA Link, EasyLink veya VIERA Link olarak adlandırılabilir. Daha fazla bilgi için lütfen TV'nizin kullanım kılavuzuna bakın.

TCL Tutti Choral

Soundbar bağladıktan sonra TV'de "TV+Soundbar" menüsü görünecektir.

Ayarlar → Ekran & Ses → Ses Çık → Dahili Hoparlörler + Soundbar (HDMI)

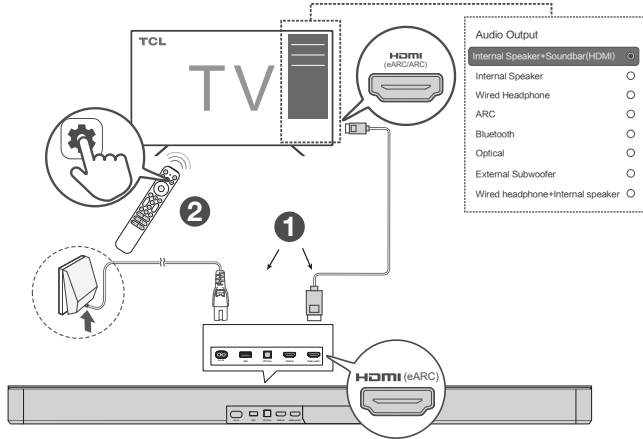

Notlar

- Görüntülenen bilgiler TV modeline bağlı olarak değişebilir.
- Bu işlev bazı TCL TV'lerle uyumludur (belirli modeller için lütfen TCL resmi web sitesini ziyaret edin). Çalıştırma yöntemi farklı TV'ler için farklı olabilir.
- Lütfen TV modellerinin en son sürüm TCL Tutti Choral uyumluluk listesini TCL destek web sitesinde bulabilirsiniz.



Bu özellik bazı TCL TV'lerde ve bazı TCL modellerinde mevcuttur.

Optik kabloyla bağlayın

- 1 Gerektiğinde optik kablunun koruyucu kapaklarını çıkarın.
- 2 Optik kablunun bir ucunu Soundbar'ınızdaki optik giriş konektörüne ve diğer ucunu TV'nizin veya cihazınızın optik çıkış konektörüne bağlayın.

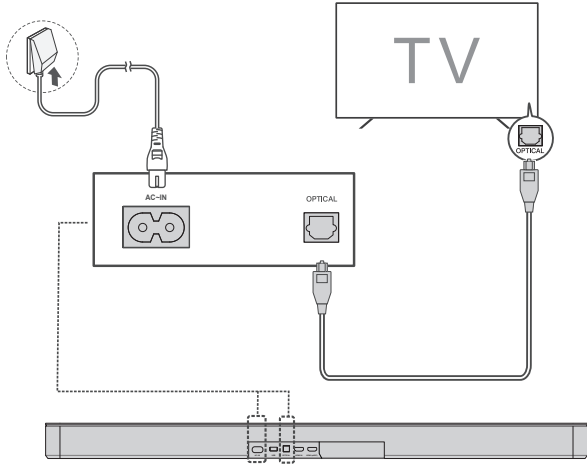

Not

- Soundbar'dan ses çıkışı yoksa, TV'nizde veya cihazınızda PCM sinyal çıkışını etkinleştirmeyi deneyin. PCM, çoğu cihazda analog ses sinyallerini dijital ses sinyallerine dönüştürmek için kullanılır. PCM sinyal çıkışının nasıl etkinleştirileceği hakkında daha fazla bilgi için TV'nizin veya cihazınızın kullanım kılavuzuna bakın.

Optik kablo kullanarak Soundbar'ınızı kurma talimatı



Optik kabloyu (SPDIF) bükmeyin veya kıvrımayın çünkü kırılabilir ve kolayca hasar görebilir ve kırılabilir.

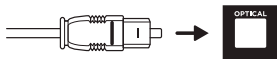

Optik kabloyu kullanarak mümkün olan en iyi ses deneyimini elde etmek için:

- 1 TCL TV Uzaktan Kumandanızdaki Home (Ana Ekran) düğmesine basın.
- 2 **Settings** (Ayarlar) menüsünden **Audio option** (Ses seçeneğini) seçin.
- 3 TV ayarlarını, TV sesinin duyulacağı şekilde değiştirin. Hoparlör sisteminden çıkış. TV'nize bağlı olarak bu, hoparlör sistemini bağladığınızda otomatik olarak ayarlanabilir. Lütfen TV'nin kullanım kılavuzuna bakın.

Notlar

- *Farklı cihazlarda farklı menü seçenekleri olabilir.*
- *Blu-ray oynatıcılar, set üstü kutular vb. cihazlar da uygulanabilir.;*



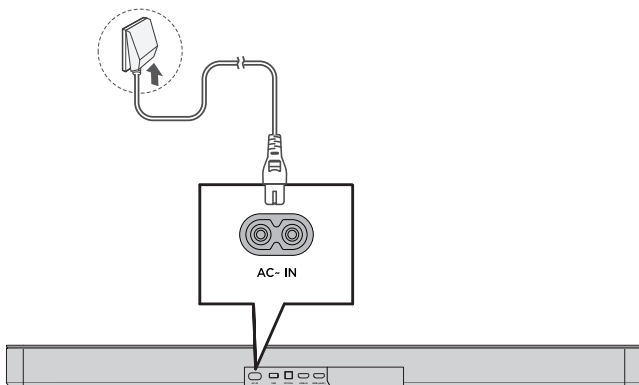

Soundbar'ınızı güç kaynağına bağlayın

- 1 Soundbar'ı güç kaynağına bağlamadan önce diğer tüm bağlantıları tamamladığınızdan emin olun.
- 2 Güç kaynağı voltajının ülkenizin güvenlik standartlarına uygun olduğundan emin olun (bkz. 'Özellikler' sayfa 37).
- 3 Birlikte verilen AC güç kablosunun bir ucunu Soundbar'ınızdaki AC giriş konektörüne ve diğer ucunu duvardaki elektrik prizine bağlayın.



Soundbar'ı Bluetooth cihazınıza bağlayın

Notlar

- Kablosuz cihazınızın Bluetooth fonksiyonunu desteklediğinden emin olun.
 - Soundbar ile Bluetooth cihazınız arasındaki çalışma mesafesi yaklaşık 10 metredir (Bluetooth cihazı ile Soundbar arasında herhangi bir engel olmadan).
- 1 Tuşuna basın .
 - 2 Tuşuna basın .
 - 3 Uzaktan Kumanda üzerindeki  düğmesini basılı tutun veya Soundbar'ınız üzerindeki  düğmesini basılı tutun.
→ LED ekranın "EŞLEŞTİRİLİYOR" yazdığını göreceksiniz. Ses çubuğu eşleşmeye hazır.
 - 4 Bluetooth cihazını açın ve eşleştirildiğinden emin olun modeli.
 - 5 **TCL Q75H**'yi seçin.
→ LED ekranda "BAĞLANDI" ifadesini göreceksiniz. Eşleştirme başarılı.
 - 6 Diğer cihazları eşleştirmek için 3. Adımı tekrarlayın.

İpucu

- Bluetooth cihazınızda **TCL Q75H** model adını bulamazsanız, lütfen uzaktan kumandadaki  tuşunu basılı tutun. LED ekranda "EŞLEŞTİRİLİYOR" mesajı görüntülenecektir. Ses çubuğu şimdi eşleştirme moduna giriyor.

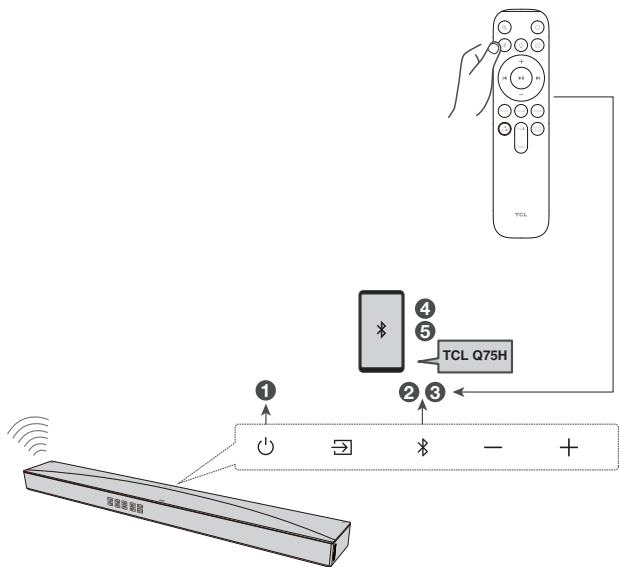

Apple AirPlay'i kullanarak ses akışı yapın

Bu Ses çubuğu, Apple'ın "WAC (Kablosuz Aksesuar Yapılandırması)" kurulum modunu destekler.

WAC kurulum modu, cihazı ios cihazınızla aynı ağa otomatik olarak bağlamanıza olanak tanır.

- 1 Ses çubuğu 'ın gücünü açın.
- 2 Ses çubuğu 'ın üst panelindeki "Güç" & "Vol-" & "Vol+" tuş kombinasyonuna aynı anda basın ve basılı tutun.
- 3 iOS cihazınızda Ayarlar altında Wi-Fi menüsüne girin ve cihazı seçin.
- 4 "SET UP NEW AIRPLAY SPEAKER..." ("YENİ AIRPLAY HOPARLÖRÜ KUR...") altında "TCL Q75H" öğesini seçin.
- 5 İşlemi tamamlamak için ekrandaki talimatları izleyin. Kurulum işlemi.

Bağlandıktan sonra Ses çubuğu 'daki LED ekranda "WIFI BAĞLANTILI" ifadesi görüntülenecektir.

Artık aynı ağdaki herhangi bir iOS cihazından airplay'in keyfini çıkarabilirsiniz.

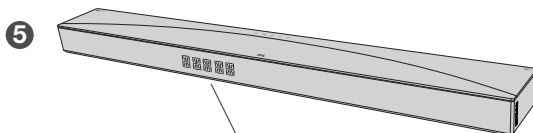
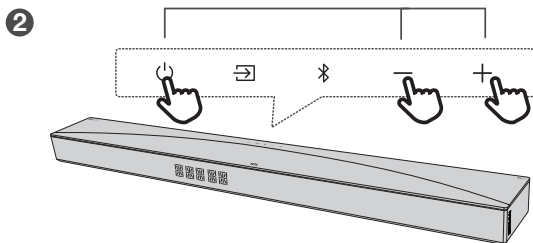
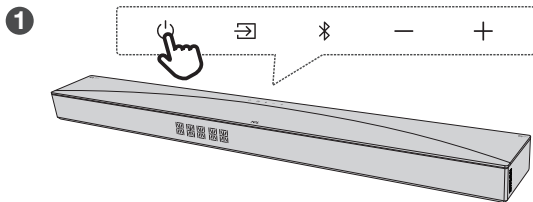

WIFI CONNECTED

4 Soundbar sisteminizi kullanma

Soundbar'ınızı üst panel veya Uzaktan Kumanda ile kullanma

1 Soundbar'ın güç kaynağına ve kaynaklara doğru şekilde bağlandığından emin olun.

2 Doğru kaynağa geçmek için Soundbar'ınızın veya Uzaktan Kumandanızın üst panelindeki  düğmesine basın.

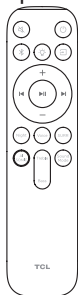

Ses çubuğu LED ekranı Ses çubuğu 'ın çeşitli işlevlerini gösterir.

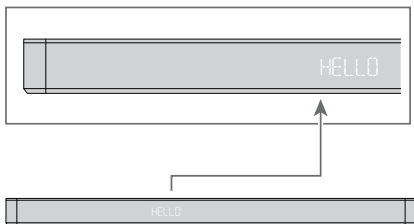

	Soundbar durumu	LED ekran durumu
Güç	Güç Kapat	HELLO STBY / SLEEP
Kaynak	HDMI eARC/ARC Optik USB Bluetooth HDMI IN	HDMI EARC OPT USB BT HDMI IN
Bluetooth	Searching (Arama) Modu (Yanıp Sönüyor) Pairing (Eleştirme) modu	BT PAIRING
Ses kontrolü	Ses seviyesi Minimum hacme ulaşıldı Ulaşılan maksimum hacim Dilsiz	V 36 MIN MAX MUTE
Ses ayarları	Bas (+/-) Tiz (+/-) Ses geliştirme Surround ses geliştirme AI SONIC Geçmek Geceleyin	BAS LOW / BAS MEDIUM / BAS HIGH TRE LOW / TRE MEDIUM / TRE HIGH VOICE ON / VOICE OFF SURR ON / SURR OFF POSITION 1 / POSITION 2 / POSITION 3 / OFF PASS THROUGH / -X- & PASS THROUGH NIGHT ON / NIGHT OFF
Ses modu	Standart/Film/ Müzik/Ses/Oyun/Spor	STANDARD MOVIE MUSIC VOICE GAME SPORTS
Işık	Aydınlatma ayarları	LIGHT 1 / LIGHT 2 / LIGHT 3

Not: Soundbar'ınızı açtıktan sonra, 10 saniye içinde Soundbar'da veya Uzaktan Kumanda'da herhangi bir işlem yapılmazsa, Soundbar'daki tüm LED göstergeler sönecek ve işleme devam edildiğinde tekrar yanacaktır.

İpucu: Uzaktan Kumandada daha gelişmiş işlevleri kullanabilirsiniz (bkz. 'Uzaktan Kumandaya genel bakış' sayfa 16).

Bluetooth cihazınızdan müzik dinleyin

- 1 Cihazınızın A2DP ve/veya AVRCP'yi desteklediğinden emin olun. Bilgi için cihazınızın teknik özelliklerini kontrol edin.
- 2 Bluetooth cihazınızı Soundbar ile eşleştirin (bkz. 'Soundbar'ı Bluetooth cihazınıza bağlayın' sayfa 25).
- 3 Bluetooth cihazınızda kayıtlı müziği Soundbar aracılığıyla dinlemeye başlayın.
 - Bluetooth cihazınız A2DP'yi destekliyorsa müzik dinleyebilirsiniz ancak oynamayı kontrol edemezsiniz.
 - Bluetooth cihazınız AVRCP'yi destekliyorsa, Uzaktan Kumanda ile müzik dinleyebilir ve müzik çalmayı kontrol edebilirsiniz. Müzik çalmayı duraklatmak veya devam ettirmek için center (ortadaki) düğmeye basın. Önceki/sonraki parçaya atlamak için left/right (sol/sağ) düğmesine basın.

Not

- Soundbar ile Bluetooth cihazınız arasındaki çalışma mesafesi yaklaşık 10 metredir (Bluetooth cihazı ile Soundbar arasında herhangi bir engel olmadan).

Müzik çalmak için USB kablosunu veya cihazı kullanın

- Müziği dinlemek/duraklatmak/devam ettirmek için Uzaktan Kumanda üzerindeki play/pause (oynat/duraklat) düğmesine basın.
- Önceki veya sonraki parçaya atlamak için Uzaktan Kumanda left/right (sol/sağ) düğmesine basın.
- Ses seviyesini artırmak veya azaltmak için up/down (yukarı/aşağı) düğmesine basın.

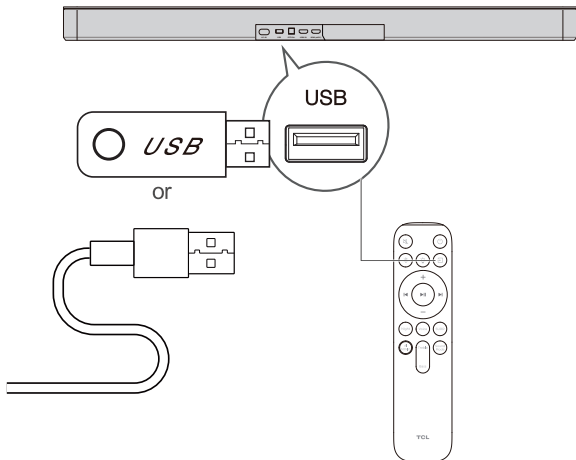

İpucu

- Bu Ses çubuğu, 128 GB'a kadar belleğe sahip USB cihazlarını destekleyebilir ve desteklenen dosya formatları MP3, WMA, WAV ve FLAC'tır.
- USB aygıtının klasörlerindeki müzik, 5 (5 dahil) dizin düzeyinde olmalıdır. Aksi takdirde, Soundbar müziği algılayamaz.

5 yazılım g¼ncellemesi

TCL gelecekte Soundbar sistemi donanım yazılımı g¼ncellemeleri saęlayabilir.

G¼ncellemeler mevcut olduęunda Soundbar'ınızı bir USB s¼r¼c¼s¼ baęlayarak veya TCL HOME Uygulaması kullanarak y¼kseltebilirsiniz. Uygulama, ¼r¼n yazılımını ¼evrimiçi olarak g¼nceller.

¼evrimiçi g¼ncellemeler

TCL HOME Uygulaması donanım yazılımını g¼ncellemek i¼in ařaęıdaki resimde yer alan talimatları izleyin.

1. ¼evrimiçi g¼ncellemeden ¼nce Soundbar'ı aęa baęlamak i¼in bir iOS cihazı kullanmanız gerekmektedir (28. sayfadaki 3. ve 4. adımlara bakınız). Aęa baęlandıktan sonra ¼evrimiçi g¼ncellemeyi TCL HOME uygulaması aracılıęıyla tespit etmek i¼in Android veya iOS cihazlarınızı kullanabilirsiniz.
2. ¼evrimiçi g¼ncellemeyi tespit etmek i¼in TCL HOME uygulamasını a¼ın.

Not

- G¼r¼nt¼lenen mesaj farklılık gösterebilir. TCL HOME uygulamasının ger¼ek kullanıcı aray¼z¼ ge¼erlidir.
- L¼tfen g¼ncelleme iřlemi sırasında TCL HOME Uygulaması ¼ıkmayın.

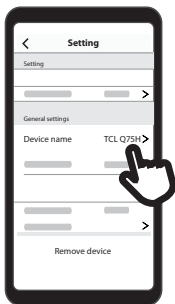

1



2

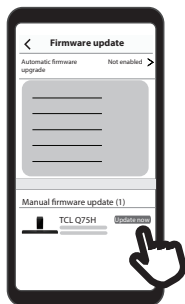

3

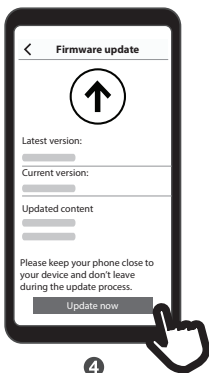

4

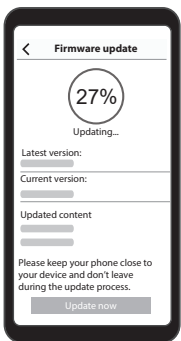

5

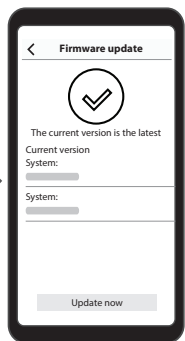

USB güncellemesi

Gerekmek:

- TCL Soundbar
- İnternete bağlı bir bilgisayar
- En az 100 MB boş alana sahip, FAT/FAT32 olarak

biçimlendirilmiş bir USB depolama aygıtı.

Not: Lütfen USB depolama aygıtındaki tüm dosya ve klasörleri silin (daha sonra USB depolama aygıtının boş olması gerekir).

Güncelleme prosedürü:

- A. TCL'niz için en son güncelleme dosyasını bulun ve indirin TCL, web sitesinde (www.TCL.com -> Destek) Soundbar'ı destekler. Özel modeliniz için doğru dosyayı kullanmak ÇOK önemlidir.
- B. İndirilen dosyaları BİÇİMLENDİRİLMİŞ ve BOŞ bir USB depolama aygıtına taşıyın veya kopyalayın. Tamamlandığında, ".UPG" adlı dosya USB depolama aygıtında bulunan TEK dosya olmalıdır.
- C. TCL Soundbar'ı yükseltmek için aşağıdaki adımları kullanın:
 - Adım 1: Güç kablosunu çıkarıp yeniden takın, ardından Soundbar'ı yeniden başlatın.
 - Adım 2: Soundbar'ı USB moduna geçirin ve USB depolama cihazını takın.
 - Adım 3: Sistem otomatik olarak yükseltme yapacaktır ve güncelleme işlemini Soundbar LED'i aracılığıyla anlayabilirsiniz.
 - Adım 4: Güncelleme tamamlandıktan sonra soundbar yeniden başlatılacak ve tüm güncelleme süreci yaklaşık 3 dakika sürecektir. Lütfen KALDIR Yükseltme tamamlandıktan sonra lütfen USB depolama cihazını Soundbar'dan çıkarın.

ÖNEMLİ:

1. Gncelleme iřlemi sırasında USB depolama aygıtını ÇIKARMAYIN, gç kablosunu ıkarmayın veya Soundbar'ı kapatmayın.
2. Ykseltme bařarısız olursa ve LED ekranda "UPG BAřARISIZ" grntlenirse, ltfen gç kablosunu ve USB cihazını ıkarın ve Ses ubuęu 'ı yeniden ykseltmek iin yukarıdaki adımları tekrarlayın.
3. Tm kaynakların fiziksel olarak baęlı olmadığından emin olun.
4. Ykseltme yapmadan nce subwoofer'ın baęlı olduęundan emin olun.

6 Özellikler

Ürün Adı

Kablosuz subwoofer'lı 5.1.2 kanal Dolby Atmos ses çubuğu

Ses çubuğu

- Güç kaynağı: AC 100-240V~50/60Hz
- USB: 5V --- Maksimum 500mA
- Güç tüketimi: 58W
- Standby (Bekleme) modunda güç tüketimi (uzun bir süre sonra power(güç) düğmesini 3 saniye basılı tutun): < 0,5W
- Standby (Bekleme) modunda güç tüketimi (ne zaman TCL Home uygulaması açıldığında Soundbar'da 19 dakika boyunca sinyal girişi veya ses çıkışı olmaz): < 2W
- Empedans: 8 Ω
- Frekans yanıtı: 180Hz-20KHz
- Boyutlar (WxHxD): 1054x68x123,5MM
- Ağırlık: 5,62 KG
- Çalışma sıcaklığı: 0°C - 45°C
- Bluetooth frekans aralığı: 2400 – 2483,5 MHz
- Bluetooth iletim gücü: <13 dBm (EIRP)
- Wi-Fi ağı: IEEE 802.11 a/b/g/n/ac (2,4 GHz /5 GHz)
- 2,4G Wi-Fi frekans aralığı: 2412 – 2472 MHz
- 2,4G Wi-Fi iletim gücü: <20 dBm (EIRP)
- 5G Wi-Fi frekans aralığı: 5,15 – 5,35 GHz, 5,470 – 5,725 GHz, 5,725 – 5,825 GHz
- 5G Wi-Fi iletim gücü: <23 dBm (EIRP)
- 2,4G kablosuz frekans aralığı: 2406 – 2474 MHz
- 2,4G kablosuz iletim gücü: <10 dBm (EIRP)

Kablosuz subwoofer

- Güç kaynağı: AC100-240V~50/60Hz
- Güç tüketimi: 40W
- Bekleme modunda güç tüketimi: <0,5W
- Bekleme modunda güç tüketimi (2 dakika boyunca subwoofer'dan sinyal girişi veya ses çıkışı yok), T-Home uygulaması açık: < 2W
- Empedans: 4 Ω
- Frekans yanıtı: 40Hz-180Hz

- Frekans aralığı: 2406MHz-2474MHz
- Maksimum iletim gücü: 10dBm
- Boyutlar (genişlik x yükseklik x derinlik):
220x368,66x275mm
- Ağırlık: 6,38 kg

Bluetooth

- Bluetooth Sürümü: 5.1, Bluetooth Profili - Bluetooth Stereo'yu destekler (Gelişmiş Ses Dağıtım Profili - A2DP; Ses Video Uzaktan Kumanda Profili - AVRCP)
- Frekans aralığı: 2400MHz-2483,5MHz
- Maksimum iletim gücü: 13 dBm

Uzaktan kumanda

- Mesafe/Açı: 6m/30°
- Pil tipi: 1,5V AAA pil x 2, kullanıcı tarafından değiştirilebilir.

5G wifl cihazları için uygundur

5150-5350 MHz bandında çalışan ekipmanlar, ortak kanallı mobil uydu sistemlerine yönelik zararlı girişim potansiyelini azaltmak için yalnızca iç mekanda kullanıma uygundur.

* 5150–5350 MHz 'de çalışma iç mekan kullanımıyla sınırlıdır sadece.

	BE	BG	CZ	DK	DE	EE	IE
	EL	ES	FR	HR	IT	CY	LV
	LT	LU	HU	MT	NL	AT	PL
	PT	RO	SI	SK	FI	SE	UK (NI)

Ürün, elektrik ve elektronik ev ve ofis ekipmanlarının kapalı mod, bekleme modu ve ağ üzerinden bekleme enerji tüketimi için Komisyon Yönetmeliği (AB) 2023/826 ekodesign gereksinimlerine uygundur.

1. Güç tüketimi hakkında bilgi

- Kapalı modu: N/A
- Bekleme modu: $\leq 0,5$ W
- Ağ bekleme modu: $\leq 2,0$ W
- Tüm kablolu portlar bağlı ve tüm kablosuz portlar etkinleştirildiyse Ağ bekleme modu: $\leq 2,0$ W

2. Güç yönetimi fonksiyonu, cihazı otomatik olarak şu

duruma geçirir:

Kapalı/Bekleme	Sistem normal çalışırken	20 dakika hareketsizlikten sonra Kapalı/ Bekleme moduna geçer
Ağ Bekleme	Kablosuz ağ bağlantısı etkinleştirildiğinde	20 dakika hareketsizlikten sonra ağ Bekleme moduna geçer

3. Bu ekipman kablosuz ağ bağlantılarına sahipse:

Kablosuz ağ bağlantıları nasıl etkinleştirilir:

- Ekipmanı doğru şekilde kurun;
- Kablosuz moda geçin (Bluetooth, AirPlay);
- Enerji kullanan ürünlerle bağlantı kurun (örn. oynatıcılar/ oyun konsolları/STB (Set Üstü Kutular)/telefonlar/tabletler/ PC'ler).

Kablosuz ağ bağlantıları nasıl devre dışı bırakılır:

- Diğer giriş kaynağına geçme

7 Bildirim

Uygunluk beyanı

TCL Overseas Marketing Co., Ltd., bu radyo ekipmanı tipi ses çubuğunun 2014/53/EU Direktifine uygun olduğunu beyan eder.



EU uygunluk beyanının tam metni aşağıdaki internet adresinde mevcuttur: <http://www.tcl.com> Destek'e gidin ve model adını girin.

Eski ürününüzün ve pilinizin atılması



Ürününüz, geri dönüştürülebilir ve yeniden kullanılabilir yüksek kaliteli malzeme ve bileşenlerle tasarlanmış ve üretilmiştir.



Bir ürün üzerindeki bu sembol, ürünün 2012/19/EU sayılı Avrupa Direktifi kapsamında olduğu anlamına gelir.



Bu sembol, ürünün 2013/56/EU sayılı Avrupa Yönergesi kapsamındaki bir pil içerdiğini gösterir.

Normal evsel atıklarla birlikte atılamaz. Elektrikli ve elektronik ürünler ve piller için yerel ayrı toplama sistemi hakkında bilgi edinin. Yerel kurallara uyun ve ürünü ve pilleri asla normal ev atıklarıyla birlikte atmayın. Eski ürünlerin ve pillerin doğru şekilde atılması, çevre ve insan sağlığı için

olumsuz sonuçların önlenmesine yardımcı olur.

Tek kullanımlık pili çıkarın

Tek kullanımlık pilleri çıkarmak için 'Uzaktan kumanda pilini Yükle/değiřtir' bölümüne bakın.

Çevre koruma ve sürdürülebilirlik

Gereksiz tüm ambalajları çıkardık ve çevre dostu ve sürdürülebilir olduğundan emin olduk.

Ticari markalar



Dolby, Dolby Atmos, and the double-D symbol are registered trademarks of Dolby Laboratories Licensing Corporation. Manufactured under license from Dolby Laboratories. Confidential unpublished works. Copyright © 2012-2024 Dolby Laboratories. All rights reserved.



The Bluetooth® word mark and logos are registered trademarks owned by Bluetooth SIG, Inc. and any use of such marks by TTE Corporation is under license. Other trademarks and trade names are those of their respective owners.



For DTS patents, see <http://xperi.com/dts-patents/>. Manufactured under license from DTS Licensing Limited. DTS, DTS:X, and the DTS:X logo are registered trademarks or trademarks of DTS, Inc. in the United States and other countries. © 2024 DTS, Inc. ALL RIGHTS RESERVED.



HDMI, HDMI High-Definition Multimedia Interface terimleri, HDMI Ticari takdim şekli ve HDMI Logoları HDMI Licensing Administrator, Inc.'nin ticari markaları veya tescilli ticari markalarıdır.



Works with

Apple AirPlay

Apple, AirPlay, Apple Home, and Apple TV are trademarks of Apple Inc., registered in the U.S. and other countries and regions.



The Wi-Fi CERTIFIED Logo is a trademark of Wi-Fi Alliance®.

8 SSS

Güç yok

- AC güç kablosunun ve AC giriş konektörünün doğru şekilde bağlandığından emin olun.
- Güç kaynağı olduğundan emin olun.
- Soundbar'ın açık olduğundan emin olun.

Ses yok

- Ses kablosunun Soundbar'a ve cihazınıza bağlı olduğundan emin olun.
- Doğru kaynağı seçtiğinizden emin olun.
- Ses seviyesini artırmak için up (yukarı) düğmesine basın.
- Soundbar'ın sesinin kapalı olmadığından emin olun.

Alçak ses

- Yalnızca sesi ayarlamak için Uzaktan Kumandayı kullanın.

Uzaktan Kumanda çalışmıyor.

- Doğru kaynağı seçtiğinizden emin olun.
- Uzaktan Kumanda ve Soundbar mesafesinin çalışma aralığında olduğundan emin olun.
- Pilin doğru takıldığından ve çalıştığından emin olun.
- Uzaktan Kumandanın Soundbar'ın Uzaktan Kumanda sensörüne yakın olduğundan emin olun.

Bozuk ses duyuyorum.



- Tüm kabloların doğru şekilde bağlandığından emin olun.
- Doğru kaynağı seçtiğinizden emin olun.
- TV'den ses çalışıyorsanız TV'nin sesinin kapalı olduğundan emin olun.

Bluetooth cihazımda bu Soundbar'ın Bluetooth adını bulamıyorum.

- Bluetooth fonksiyonunun etkinleştirildiğinden ve LED ekranda "EŞLEŞTİRİLİYOR" mesajının görüntülendiğinden emin olun. LED ekran hiçbir şey göstermezse, LED ekranın "EŞLEŞTİRİLİYOR" gösterdiğinden emin olmak için uzaktan kumandadaki Bluetooth düğmesine uzun basın.
- Soundbar'ın Bluetooth cihazınızla eşleştiğinden emin olun.

Bir Subwoofer'ı Soundbar'la nasıl eşleştiririm?

Subwoofer, ilk kullanımda Soundbar ile otomatik olarak eşleşir. Bir sorun olması durumunda, manuel olarak eşleştirmek için aşağıdaki adımları izleyin:

- Subwoofer 3 üzerindeki  düğmesini basılı tutun. Birkaç saniye sonra  düğmesinin üzerindeki sarı ışık yanıp sönmeye başlar.
- Ses çubuğu 'daki  düğmesini 10 saniye basılı tuttuktan sonra Ses çubuğu 'daki LED ekranda "ÇİFT KURULUMU" mesajı görüntülenecektir.
- Birkaç dakika sonra subwoofer LED'i sürekli yanacaktır. Subwoofer artık Ses çubuğu 'a bağlanmıştır.

TCL desteđi:

Lütfen www.tcl.com adresini ziyaret edin

BİZ YARDIM ETMEK İÇİN HAZIRIZ

**Herhangi bir sorunuz varsa
önce bizimle iletişime geçin**



**SOUNDBAR'I ÇIKARIRKEN DİKKATLİ
OLUN**

Telif Hakkı © 2024 TCL. Tüm hakları Saklıdır.
Turkish_Q75H-EU_UM_V1.6

